



MESURE ET CONTRÔLE

CVM-E3-MINI

Analyseur de réseaux conçu
pour l'efficacité énergétique

Vérifiez chaque paramètre de votre installation électrique



L'installation d'analyseurs de réseaux nous fournit des informations en temps réel sur les variables électriques, telles que le niveau de tension, courant ou harmoniques, pour analyser la qualité de notre installation ; ainsi que des données de consommation afin de connaître notre consommation d'énergie, le moment où nous la consommons, le lieu où nous la consommons et comment nous la consommons.

La mesure de ces consommations énergétiques nous permet de quantifier l'énergie requise par les différents systèmes ou charges de notre installation. Ces informations sont devenues un facteur clé pour pouvoir évaluer les futures actions d'amélioration énergétique, afin d'optimiser nos consommations, d'éviter les pénalisations ou de détecter rapidement toutes les consommations anormales ou inefficaces.

L'analyse des paramètres électriques nous permet d'obtenir des informations fiables sur le comportement des charges de notre installation, en détectant où nous devons installer des équipements pour l'amélioration de la qualité du réseau, tels que des filtres actifs ou passifs, ou quel type de batterie de condensateurs nous devons installer afin d'éviter des pénalisations sur notre facture d'électricité.

CVM-E3-MINI

Analyseur de réseaux conçu pour l'efficacité énergétique

De nouveaux besoins dans le secteur

CVM-E3-MINI permet d'obtenir le contrôle de variables électriques et énergétiques sur toute installation en s'adaptant aux nouvelles réglementations internationales pour la mesure et la gestion de l'efficacité énergétique en ajoutant le coût économique, les émissions de CO₂ et les heures de fonctionnement pour la maintenance préventive sur deux enregistrements d'énergie pour deux sources différentes : branchement et autoconsommation.



Ses caractéristiques les plus marquantes sont :

- ⊕ Analyseur de réseaux sur 4 quadrants (consommation et génération)
- ∩ Mesure d'énergie active, réactive, inductive/capacitive et apparente
- € Mesure le coût monétaire de l'énergie, les émissions de CO₂ et les heures de fonctionnement pour les tâches de maintenance préventive
- ⊖ .../5 A ; .../1 A (transformateur noyau fermé ou ouvert) ou MC (transformateur efficace monophasé ou triphasé) ou Pince Flexible (Rogowski)
- ⚡ Double source d'énergie par entrée numérique. Sépare l'énergie en provenance des deux sources: compagnie électrique et groupe électrogène ou génération photovoltaïque
- ⚡ Demande maximale de puissance active, réactive inductive/capacitive, apparente ou courante avec fenêtre de calcul programmable
- 📏 Possibilité de montage sur panneau moyennant accessoire 72x72 mm.

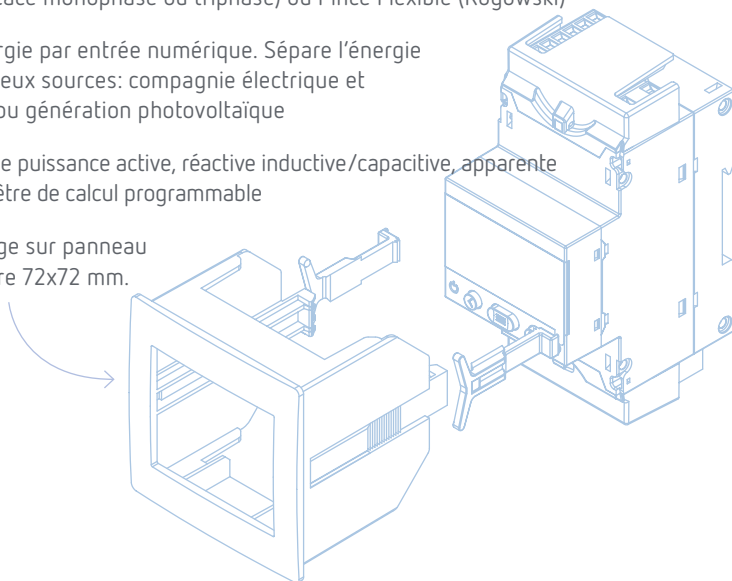

Vérifiez chaque paramètre de votre installation électrique



Mesurez et calculez tout paramètre de votre réseau électrique

CVM-E3-MINI dispose de mesures dans un temps réel de plus de 250 paramètres électriques. L'équipement montre des valeurs RMS, maximums et minimums de toute variable instantanée outre la décomposition harmonique jusqu'à 31^e.

Solutionne à distance toute erreur de configuration →

Reconfigurez l'équipement, à travers le logiciel **PowerStudio**, pour solutionner toute erreur dans la programmation ou le câblage physique de l'équipement. Économisez en coûts indirects dans la mise en marche et la configuration.

Séparez les consommations de deux sources d'énergie

L'équipement dispose d'une entrée numérique pour le changement de tarif. De cette façon, l'équipement est capable de sauvegarder des valeurs incrémentales de deux sources d'énergie, soit l'énergie du réseau électrique soit celle d'un système de génération auxiliaire d'énergie.

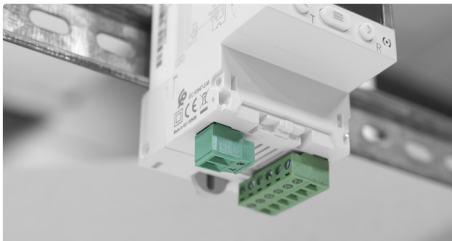
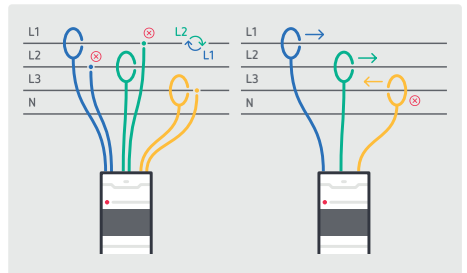

Système avec bornes Plug & ON hermétiques

Protège tout utilisateur de contacts directs avec les parties actives et assure la véracité des mesures en scellant les bornes et en évitant de possibles manipulations.

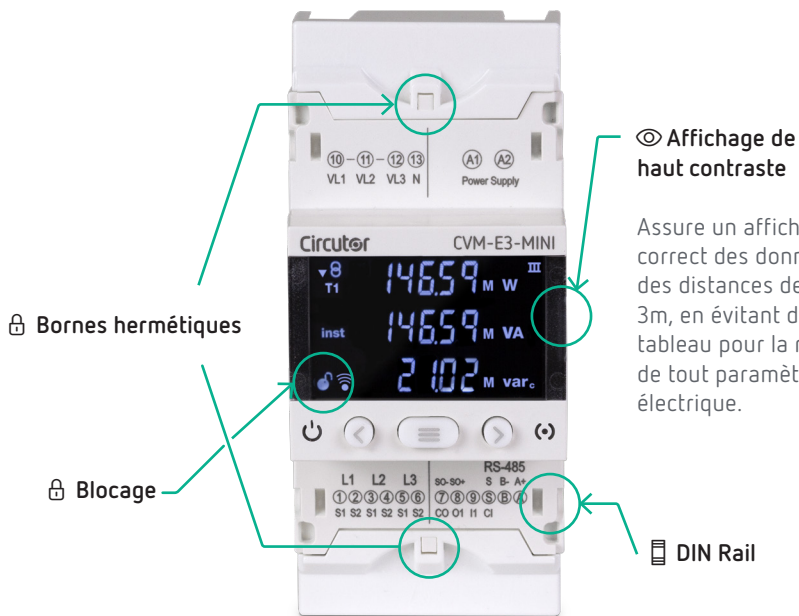

☞ Affichage de haut contraste

Assure un affichage correct des données pour des distances de jusqu'à 3m, en évitant d'ouvrir le tableau pour la révision de tout paramètre électrique.

 Communications RS-485 avec protocole Modbus RTU et BACnet, sélectionnables sur le même équipement.

 1 sortie numérique pour génération d'impulsions de consommation d'énergie ou d'alarme de tout paramètre instantané.

 1 entrée numérique pour le changement de tarif ou le contrôle d'état (gestion de capteurs ou saut de protections)

 Bornes à connexion rapide.

 Hermétique.



Nouveaux écrans

Entre les différentes possibilités de mesurage, il y en certaines à souligner, comme la mesure du coût monétaire de l'énergie, heures de fonctionnement, émissions de CO₂ et mesure d'harmoniques.

Installation sans interruption

La version la plus flexible

Installez la version FLEX dans toutes les installations où il est possible d'effectuer un arrêt de la distribution. L'analyseur de réseau **CVM-E3-MINI** permet la connexion de pinces à courant flexibles (**FLEX-MAG**) pour la lecture du courant et de tous les paramètres électriques associés à cette valeur en tant qu'énergie ou puissance. Les pinces flexibles sont conçues pour des installations pouvant atteindre 2000 A, avec des diamètres de 70 ou 120 mm, couvrant des distances de jusqu'à 5 mètres du point de mesure jusqu'à l'analyseur.



Applications

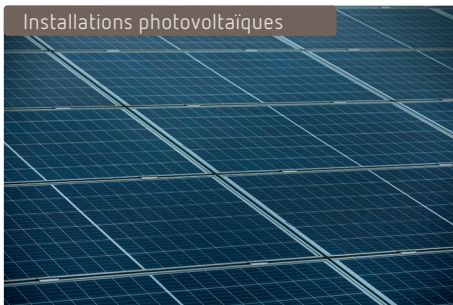

Caractéristiques techniques

Circuit d'alimentation	Tension nominale	207...253 Vca
	Catégorie de l'installation	CAT III 300 V
Circuit de mesure de tension	Tension nominale (Un)	300 V ca (f-n) / 520 Vca (f-f)
	Marge de mesure de tension	5...120% Un
	Marge de mesure de fréquence	45...65 Hz
	Catégorie de l'installation	CAT III 300 V
Circuit de mesure de courant	Courant nominal (In)	.../5A ó .../1A
	Marge de mesure de courant	2...120% In
	Courant Minimum de mesure (Istart)	0,2% In
	Catégorie de l'installation	CAT III 300 V
Précision des mesures	Mesure de tension	0,5% ± 1 chiffre
	Mesure de courant	0,5% ± 1 chiffre
	Mesure de fréquence	0,5%
	Mesure de puissance active	0,5% ± 2 chiffres
	Mesure de puissance active	1% ± 2 chiffres
	Mesure d'énergie active	I < 0.1 /n Classe 1 - I > 0.1 /n Classe 0,5
	Mesure d'énergie réactive	Classe 2
Sortie d'impulsions	Quantité	1
	Type	NPN sortie
	Tension maximale	24 V cc
	Fréquence maximale	16 imp / s
	Largeur d'impulsion	30...500 ms (programmable)
Entrée numérique	Quantité	1
	Type	NPN contact libre potentiel
	Protocole de communication	Modbus RTU - BACnet
	Bus de champ	RS-485 - MS/TP
	Vitesse	9600 - 19200 - 38400 - [57600 - 115200 Modbus RTU]*
Caractéristiques ambiantes	Température de travail	-5 ... +45 °C
	Température de stockage	-10 ... +50 °C
	Humidité relative (sans condensation)	5 ... 95 %
	Altitude maximale	2000 m
Caractéristiques mécaniques	Degré de protection	IP31 - Frontal: IP40
	Dimensions	52,5 x 118 x 74 mm
	Poids	300 g
	Enveloppe	Plastique V0 autoextinguible
	Fixation sur panneau avec accessoire 72x72	Carril DIN
Normes	EN 61010-1:2010, EN 61010-2-030:2011, EN 61326-1:2013, UL94	

* Disponible sur les appareils avec la version logicielle v2.xx

Références

Type	Code	Courant d'entrée
CVM-E3-MINI-ITF-485-IC	M56414.	.../5 A .../1 A
CVM-E3-MINI-MC-485-IC	M56424.	.../250 mA
CVM-E3-MINI-FLEX-485-IC	M56454.	Rogowski
Adaptateur Panneau CVM-E3-MINI 72x72	M5ZZF100000E3	-

Circutor

Vial Sant Jordi, s/n
08232 Viladecavalls
Barcelona (Espagne)
t. +34. 93 745 29 00
info@circutor.com

U M **Ulrich Matter AG**

CH - Däniken SO

Tel 062 288 10 10

www.ulrichmatterag.ch

CH- Cressier NE

Tel 032 757 33 60

info@ulrichmatterag.ch

CIRCUTOR, SAU se réserve le droit de modifier
toute information contenue dans ce catalogue.